

取扱説明書

はじめに

この取扱説明書は製品説明・安全のために・設置・維持管理の順に作成してあります。
お客様にLP ガスを安全・快適に使用していただくため、液化石油ガスの保安の確保及び取引の適正化に関する法律（以下、液石法と呼びます）、同法施行規則、告示並びに例示基準、LP ガス設置設備基準呼び取扱要領等の基準を遵守するほか、この取扱説明書をよく読んでLP ガス設備の安全を図って下さい。

なお、この説明書において は「禁止」 は「警告」または「注意」を表したものです。

説明文における記号の見方



「禁止」



「警告または注意」

1

製品説明

セフティーコードはガス栓と燃焼器具を接続するための室内専用ホースで、ホース内径はφ7です。接続は両端がコンセント継手になっています。

火気に近い場所や輻射熱を受ける場所には、絶対に使用しないで下さい。

この製品は、(一財)日本エルピーガス機器検査協会の検査に合格した製品です。マークを確認して下さい。



製品には、「保証書」と「取扱説明書」を同梱してありますので確認して下さい。

セフティーコードはガス栓側ソケットのホース接続口が回転自在に動くホースです。お使いの状況によりS型およびL型に切り替えてお使い下さい。

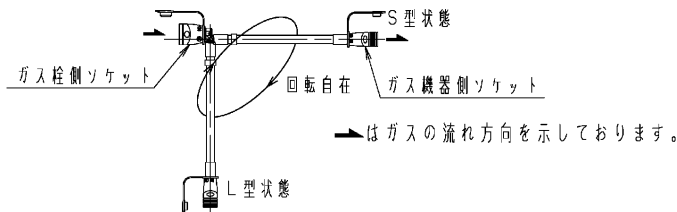

セフティーコードは、ホースの長さによって使用できる燃焼器具の種類が異なります。次の表を参考に適切にご使用下さい。

容量の大きい燃焼器ほど使用できるホースの長さが短くなりますので注意して下さい。この表に指定されたホースより短いホースを選定することは支障ありません。

【燃焼器具とホース流量の目安】

●移動して使用する燃焼器具に使用します。

1メートル 	9.8kW (0.7kg/h) 以下 大型ストーブ等
2メートル 	8.4kW (0.6kg/h) 以下 両面グリル付コンロ
3メートル 	7.0kW (0.5kg/h) 以下 片面グリル付コンロ 中型ストーブ
5メートル 	5.6kW (0.4kg/h) 以下 1口コンロ・2口コンロ・炊飯器 小型ストーブ・グリルオープン クッキングテーブル等

2

安全のために

この製品はLP ガス専用の燃焼器具と接続して使用するホースです。LP ガス以外に使用すると機能が損なわれる恐れがありますので他の用途には使用しないで下さい。

いたずら等による事故防止のため、屋外には設置しないで下さい。

ホースにガス漏れが発見された場合はガスの使用を中止し直ちに新品と交換して下さい。

ホースの外面にひび割れや、切傷、磨耗等の異常が発見された場合は、ガス漏れ事故等につながる可能性があります。直ちに新品と交換して下さい。









コンセント継手等に割れや変形が発見された場合は、ガス漏れの原因になりますので新品と交換して下さい。

セフティーコードは、製造後7年経過したものは性能低下が予測されますので、新品と交換して下さい。

セフティーコードは、工場でコンセント継手等を精密に組付けてあります。改造するとガス漏れによる事故発生の原因となります。絶対に改造しないで下さい。

ガス漏れ事故等の発生防止のため、使用方法や注意事項を消費者に周知徹底して下さい。

3 取り付け方法

-  接続具やセフティーコードの取り付け、取り外しは、必ずガス栓が閉まっていることを確かめてから行って下さい。
-  燃焼器具の下を通したり火気に近い場所や輻射熱を受ける場所には設置しないで下さい。
-  気密性を保つため、コンセント継手部等には衝撃を与えないよう取り扱いして下さい。
-  性能低下を防止するためホースがねじれた状態や引張られた状態で接続しないで下さい。
-  コンセント継手は矢印方向にガスが流れるように接続して下さい。
-  2本以上連続接続すると流量不足となります。絶対しないで下さい。
-  セフティーコードを接続した時、接続部からガス漏れがないことを必ず確認して下さい。
-  ホースエンド型ガス栓の場合は、別売の接続金具が必要です。

取り付け方

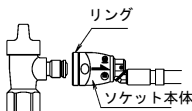
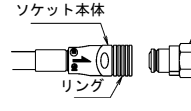
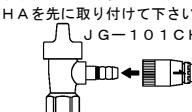
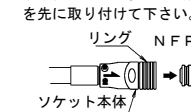
ガス栓側	燃焼器具側（器具側）
<p>コンセント型ガス栓の場合</p>  <ul style="list-style-type: none"> ●ソケット本体を持って“パチン”と音がするまで差し込みます。（リングが飛び出します） 	<p>コンセント型（スリムプラグ型）器具の場合</p>  <ul style="list-style-type: none"> ●ソケット本体を持って“パチン”と音がするまで差し込みます。（リングが飛び出します）
<p>*ホースエンド型ガス栓の場合は、表面の接続具の取り付けかたに従って別売のガス栓用接続具JG-101CHAを先に取り付けて下さい。</p>  <ul style="list-style-type: none"> ●ソケット本体を持って“パチン”と音がするまで差し込みます。（リングが飛び出します） 	<p>*ホースエンド型器具の場合は、表面の接続具の取り付けかたに従って別売の器具用接続具NFP-06を先に取り付けて下さい。</p>  <ul style="list-style-type: none"> ●ソケット本体を持って“パチン”と音がするまで差し込みます。（リングが飛び出します）



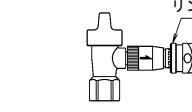
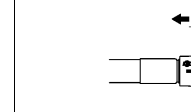



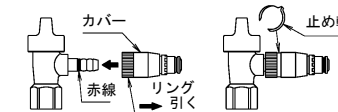
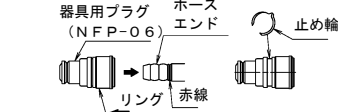



はずしかた

ガス栓側	器具側
<p>●取りはずしかた</p>  <ul style="list-style-type: none"> ●ソケットのリングを矢印の方向に引くとはずれます。 	<p>●取りはずしかた</p>  <ul style="list-style-type: none"> ●ソケットのリングを矢印の方向に引くとはずれます。

接続具の取り付けかた

ガス栓側（JG-101CHA）	器具側（NFP-06）
<p>このガス栓用プラグは、ガス栓のゴム管口（φ9.5mm用JIS規格品）のみ取り付けが可能です。</p> <ul style="list-style-type: none"> ●取り付けかた  <ol style="list-style-type: none"> 1. リングを矢印側に引きながら、ガス元栓のゴム管口の赤線が隠れるまで差し込んでリングを離します。このときリングが元に戻ります。 2. リングが元に戻りにくいときは、カバーを前後に動かして下さい。止め輪をカバーとリングの間にはめて固定します。 	<p>この器具用プラグは、器具のゴム管口（φ9.5mm用JIS規格品）のみ取り付けが可能です。</p> <ul style="list-style-type: none"> ●取り付けかた  <ol style="list-style-type: none"> 1. リングを矢印側に引きながら、器具のゴム管口の赤線が隠れるまで差し込んでリングを離します。このときリングが元に戻ります。 <p>※ リングが元に戻りにくいときは、器具用プラグ（NFP-06）を少し前後に動かして下さい。</p> <ol style="list-style-type: none"> 2. リング取り付けの際に、リングを引いて開いた間に、止め輪をリングが戻らないようにはめて固定します。

4 維持管理

-  ホースの“かしめ部”や“ホース本体”等にガス漏れが発見された場合はガスの使用を中止し、直ちに新品と交換して下さい。
-  ホースに亀裂・ひび割れ・切傷・磨耗等の異常が発見された場合は、ガス漏れ事故につながる恐れがあります。直ちに新品と交換して下さい。
-  ソケット継手部に割れや変形が発生しているものは、ガス漏れやホースの抜けなど、危険が予測されます。新品と交換して下さい。
-  プラグの先端やプラグ・ソケット内は、ガスを止めるのに重要な部分です。傷がついたり、異物が付着するとガス漏れの原因になります。丁寧に、清潔にお取り扱い下さい。
-  ガス栓用接続具JG-101CHA並びに器具用接続具NFP-06は、一度器具から取り外したら再使用しないで下さい。
-  設置後、同梱されているシールの黒枠内を剥がし、ホースもしくは近くの見やすい場所に貼付して下さい。
-  セフティーコードは、製造後7年経過したものは性能低下が予測されますので新品と交換して下さい。なお、製造年月表示は、接続具は本体に表示しており、セフティーコードは表示リングに表示してあります。
-  製品の破損を防止するため、衝撃を与えないように丁寧に取り扱いして下さい。
-  ホースを保管する際は劣化を防ぐため直射日光を避け湿度の低い場所を選定して下さい。
-  使用後はゴムキャップをはめ、ガス元栓を必ずお閉め下さい。

製造元・販売元

株式会社 桂精機製作所

〒221-0052
神奈川県横浜市神奈川区栄町1番地1
アーバンスクエア横浜8階
TEL 045-461-2334 (代)